

Na registratie van uw product kunt u voor ondersteuning terecht op

[www.philips.com/dictation](http://www.philips.com/dictation)

# VOICE TRACER

DVT1300



---

NL Gebruikershandleiding

---

# PHILIPS



# Inhoudsopgave

<b>1</b>	<b>Belangrijke veiligheidsinformatie</b>	<b>5</b>	<b>4.7 Op de computer aansluiten</b>	<b>18</b>
1.1	Veiligheidsinstructies	5	4.7.1 Bestanden tussen apparaat en computer overdragen	19
<b>2</b>	<b>Over deze gebruikershandleiding</b>	<b>7</b>	4.7.2 Apparaat van computer loskoppelen	19
2.1	Gebruikte symbolen	7		
<b>3</b>	<b>Uw digitale recorder</b>	<b>8</b>	<b>5 Opname</b>	<b>20</b>
3.1	Product highlights	8	5.1 Opname maken	20
3.2	Inhoud van de verpakking	9	5.1.1 Opname van externe bron maken	21
3.3	Productoverzichten	10	5.2 Opnames automatisch starten	21
3.3.1	Voor- en achterzijde	10	5.2.1 Timer gebruiken	21
3.3.2	Knoppen	11	5.2.2 Spraakactiveringsfunctie gebruiken	22
3.4	Startscherm	12		
3.4.1	Menuoverzicht	13	<b>6 Weergave</b>	<b>23</b>
<b>4</b>	<b>Eerste stappen</b>	<b>14</b>	6.1 Opname kiezen	23
4.1	Batterijen of accu's plaatsen	14	6.2 Opname of muziek weergeven	23
4.2	Apparaat in- en uitschakelen	15	6.3 Snelzoekfunctie gebruiken	24
4.3	Eerste installatie	15	6.4 Weergavesnelheid wijzigen	24
4.3.1	Taal kiezen	15	6.5 Weergave herhalen / eindeloze lus	25
4.3.2	Datum en tijd instellen	15	6.5.1 Weergave herhalen	25
4.4	Toetsenblokkering in- en uitschakelen	16	6.5.2 Reeks herhalen / eindeloze lus	25
4.5	Steun uitklappen	16	6.6 Indexmarkeringen	26
4.6	Accessoires gebruiken	17	6.6.1 Indexmarkeringen toevoegen	26
4.6.1	Hoofdtelefoon aansluiten	17	6.6.2 Naar indexmarkering gaan	26
4.6.2	Externe microfoon aansluiten	17	6.6.3 Indexmarkering wissen	26
			6.7 Opname beveiligen/bestand vergrendelen	27
			6.8 Beveiliging opheffen/bestand ontgrendelen	27
			<b>7 Wissen</b>	<b>28</b>
			7.1 Opnames op het apparaat wissen	28
			7.2 Alle opnames in de map wissen	28

---

<b>8</b>	<b>Instellingen</b>	29
<b>8.1</b>	<b>Opnameinstellingen</b>	29
8.1.1	Opnamekwaliteit instellen	29
8.1.2	Microfoongevoeligheid instellen	30
8.1.3	Ruisonderdrukking in- en uitschakelen	30
8.1.4	Timer instellen	31
8.1.5	Spraakactiveringsfunctie in- en uitschakelen	32
8.1.6	Automatisch splitsen instellen	32
8.1.7	Opname-LED in- en uitschakelen	33
<b>8.2</b>	<b>Displayinstellingen</b>	33
8.2.1	Taal kiezen	33
8.2.2	Contrast van het display instellen	34
8.2.3	Achtergrondverlichting in- en uitschakelen	34
<b>8.3</b>	<b>Apparaat-instellingen</b>	35
8.3.1	Datum en tijd instellen	35
8.3.2	Automatisch uitschakelen instellen	36
8.3.3	Knop- en geluidsignalen in- en uitschakelen	36
<hr/>		
<b>9</b>	<b>Service</b>	37
<b>9.1</b>	<b>Servicefuncties op het apparaat</b>	37
9.1.1	Apparaat informatie weergeven	37
9.1.2	Geheugen formatteren	37
9.1.3	Apparaat resetten	38
<b>9.2</b>	<b>Batterijen of accu's wisselen</b>	38
<b>9.3</b>	<b>Storingen verhelpen</b>	39
<hr/>		
<b>10</b>	<b>Appendix</b>	40
<b>10.1</b>	<b>Technische gegevens</b>	40

# 1 Belangrijke veiligheidsinformatie

---

Voer geen instellingen en wijzigingen uit die niet in deze gebruikershandleiding zijn beschreven. Voor een goede werking van uw apparaat moet u alle veiligheidsinstructies in acht nemen. De fabrikant is niet aansprakelijk als u de veiligheidsinstructies niet in acht neemt.

## 1.1 Veiligheidsinstructies

- Bescherm het apparaat tegen regen of water om kortsluiting te vermijden.
- Stel het apparaat niet bloot aan sterke hitte afkomstig van verwarmingstoestellen of direct zonlicht.
- Bescherm de kabels tegen beschadiging door beknelling, vooral aan de stekkers en op de plaatsen waar de kabels uit de behuizing komen.
- Beveilig uw gegevens en opnames. De fabrikant is niet aansprakelijk voor gegevensverlies.
- Voer geen onderhoudswerkzaamheden uit die niet in deze gebruikershandleiding zijn beschreven. Haal het apparaat niet uit elkaar om reparaties uit te voeren. Laat het apparaat uitsluitend repareren door een gecertificeerd servicecentrum.

---

### 1.1.1 Batterijen en accu's

- Gebruik uitsluitend batterijen of accu's van type AAA voor het apparaat.
- Probeer niet de batterijen weer op te laden.
- Als u het apparaat langere tijd niet gebruikt, moet u de batterijen of accu's eruit halen. Het apparaat kan door lekkende batterijen of accu's worden beschadigd.
- Haal de batterijen of accu's niet tijdens een opname uit het apparaat. Daardoor kunnen gegevens worden beschadigd of verloren gaan. Het apparaat kan defect raken.
- Batterijen en accu's bevatten stoffen die gevaarlijk zijn voor het milieu. Gebruikte batterijen en accu's moeten bij de daartoe voorziene inzamelpunten worden afgegeven.

---

### 1.1.2 Gehoorbescherming

#### **Bij gebruik van de hoofdtelefoon moet u de volgende richtlijnen aanhouden:**

- Stel het volume niet te hoog in en luister niet te lang met een hoofdtelefoon.
- Zorg er altijd voor het volume niet hoger in te stellen dan wat uw gehoor verdraagt.
- Stel het volume zo in dat u altijd nog kunt horen wat er om u heen gebeurt.
- In potentieel gevaarlijke situaties moet u voorzichtig zijn of het gebruik van de hoofdtelefoon tijdelijk onderbreken.
- Zet geen hoofdtelefoon op als u met de auto, fiets, skateboard enz. onderweg bent. U kunt daardoor het verkeer in gevaar brengen en wettelijke voorschriften overtreden.

---

### 1.1.3 Maximum geluidsvermogen

- De fabrikant garandeert dat het maximum geluidsvermogen van zijn apparaten overeenstemt met de geldende bepalingen, echter alleen met het oorspronkelijke model van de in het leveringspakket opgenomen hoofdtelefoons. Als deze hoofdtelefoons vervangen moeten worden, moet u bij uw handelaar een Philips-model aanschaffen dat met het origineel overeenkomt.

---

### 1.1.4 Wettelijke beperkingen voor opnames

- Het gebruik van de opnamefunctie van dit product is onderworpen aan mogelijke wettelijke beperkingen in uw land. Houd bij het opnemen van bijvoorbeeld gesprekken of lezingen rekening met de bescherming van persoonlijke gegevens en de persoonlijke rechten van derden.
- Houd er rekening mee dat u in vele landen wettelijk verplicht bent uw gesprekspartner er over te informeren als u een telefoongesprek opneemt, of dat het opnemen van telefoongesprekken verboden is. Stel u op de hoogte van de rechtssituatie in uw land, voordat u telefoongesprekken opneemt.

## 2 Over deze gebruikershandleiding

---

De overzichten op de volgende pagina's bieden u een snel overzicht over uw apparaat. Gedetailleerde beschrijvingen vindt u in de volgende hoofdstukken van deze gebruikershandleiding. Lees deze gebruikershandleiding aandachtig door.

### 2.1 Gebruikte symbolen



Tip

- Met dit symbool worden tips aangeduid voor een effectiever en eenvoudiger gebruik van uw apparaat.



Aanwijzing

- Dit symbool duidt aanwijzingen aan die u bij het gebruik van het apparaat moet opvolgen.



Let op

- Dit symbool waarschuwt voor schade aan het apparaat en mogelijk gegevensverlies. Door verkeerd gebruik kan schade ontstaan.



Waarschuwing

- Dit symbool waarschuwt voor gevaren voor personen. Door verkeerd gebruik kunnen lichamelijke letsel of schade ontstaan.

## 3 Uw digitale recorder

---

Het doet ons genoegen dat u voor een Philips-apparaat hebt gekozen. Op onze website krijgt u uitgebreide ondersteuning in de vorm van gebruikershandleidingen, software-downloads, garantie-informatie en nog veel meer.

[www.philips.com/dictation](http://www.philips.com/dictation).

---

### 3.1 Product highlights

- Spraakactiveringsfuncties voor opname zonder knoppen
- Markeer belangrijke plaatsen van een opname met indexmarkeringen
- Ruisonderdrukking voor heldere opnames



## 3.2 Inhoud van de verpakking

- ① Apparaat
- ② Twee batterijen (AAA)
- ③ Snelstartgids
- ④ USB-kabel voor aansluiting op de computer



### Aanwijzing

- Als een van de onderdelen ontbreekt of beschadigd is, neem dan contact op met uw handelaar.

①



②

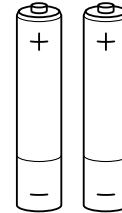

③

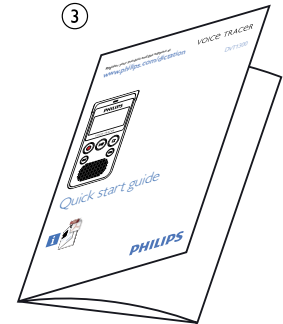

④

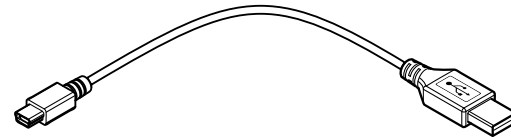

## 3.3 Productoverzichten

### 3.3.1 Voor- en achterzijde

- ① Aan-/uitschakelaar/knoppenblokkering
- ② Aansluiting voor de computer (Micro-USB)
- ③ Microfoon
- ④ Aansluiting voor hoofdtelefoon (stereo plug, 3,5 mm)
- ⑤ Aansluiting voor externe microfoon (stereo plug, 3,5 mm)
- ⑥ Status-led
  - Rood – apparaat neemt op
  - Groen – apparaat speelt opname af
  - Geel – gegevensoverdracht met de computer
- ⑦ Display
- ⑧ Bedieningspaneel met knoppen
- ⑨ Luidspreker
- ⑩ Bedieningspaneel met knoppen
- ⑪ Microfoon
- ⑫ Uitklapbare steun
- ⑬ Batterijvakje

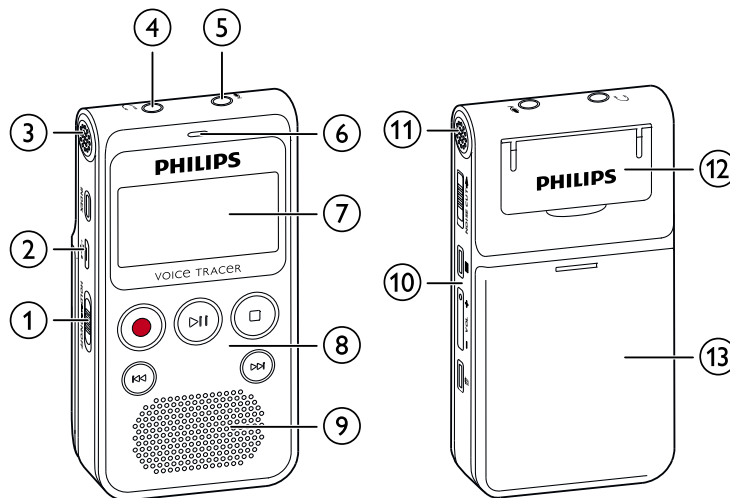

### 3.3.2 Knoppen

- ① Aan-/uitschakelaar/knoppenblokkering
- ② Kort indrukken: Indexmarkering zetten, lang indrukken: Lijst van indexmarkeringen weergeven (**INDEX**-knop)
- ③ ◀◀ Kort indrukken: naar vorige opname springen  
Lang indrukken: snel achteruit zoeken  
Menunavigatie: vorig menutabblad openen
- ④ ● Opname starten, opnemen pauzeren, keuze bevestigen (opnameknop)
- ⑤ ▶|| Opname weergeven, weergeven pauzeren (weergave-/pauzeknop)
- ⑥ ■ Opnemen en weergeven beëindigen, menu verlaten  
stopmodus: Map wisselen (stopknop)
- ⑦ ▶▶ Kort indrukken: naar volgende opname springen  
Lang indrukken: snel vooruit zoeken  
Menunavigatie: volgend menutabblad openen
- ⑧ Ruisonderdrukking inschakelen (knop **NOISE CUT**)
- ⑨ ≡ Menufuncties oproepen (menuknop)
- ⑩ + Volume verhogen; menunavigatie: Menufuncties kiezen  
- Volume verlagen, menunavigatie: Menufuncties kiezen
- ⑪ 🗑️ Opname wissen (wisknop)

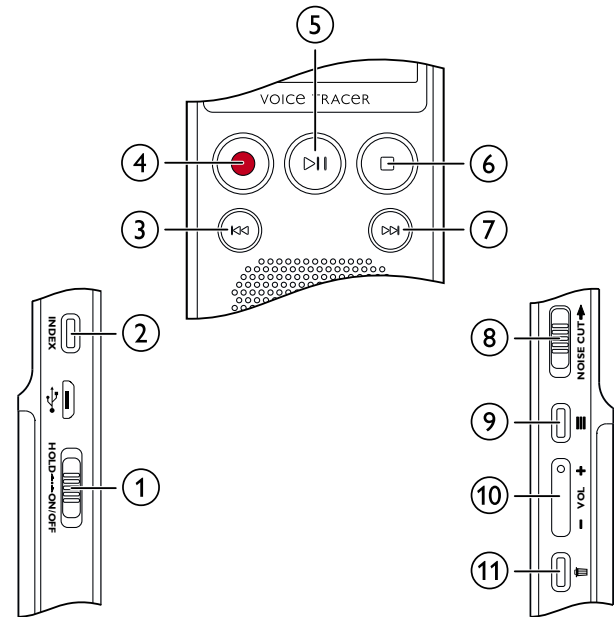

### 3.4 Startscherm

- ① **LP** Ingestelde opnamekwaliteit: **LP** – SLP, **SP** – SP, **HQ** – HQ, **PCM** – PCM
- ② **VA** – Spraakactivering ingeschakeld
- ③ **Microfoongevoeligheid:** **L** – lage gevoeligheid (kleine afstand), **H** – hoge gevoeligheid (grote afstand)
- ④ Ingestelde herhalingsmodus/eindeloze lus: **☑** – Weergeven bestand herhalen, **☑** – Weergeven map herhalen, **☑** – Selectie/reeks herhalen **☑** – Toevallige herhalingsmodus
- ⑤ **NC** – Ruisonderdrukking ingeschakeld
- ⑥ **Batterij** – Ladingstoestand batterij
- ⑦ **▶** – Weergave, **⏸** – Pauze, **■** – Stop, **●** – Opname, **⏸** – Opnamepauze
- ⑧ Overdrachtsnelheid (bitrate)
- ⑨ Positieweergave van de actuele weergave/opname
- ⑩ Weergave-/opnameduur/Resterende opnametijd
- ⑪ Bestandsnaam van de actuele weergave/opname
- ⑫ Nummer van de huidige opname / Totaal aantal opnames in de map
- ⑬ **A** Geselecteerde map

#### Aanwijzing



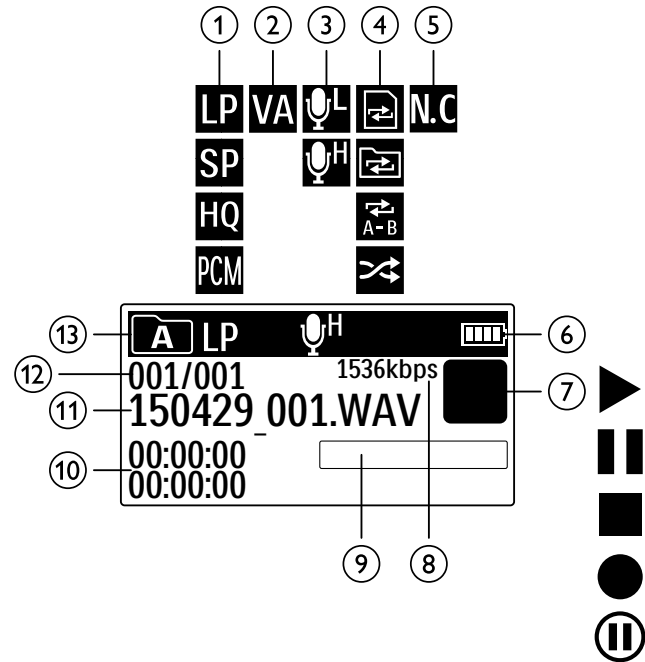

- De positie van de symbolen kan variëren, afhankelijk van de modus en de gekozen functies.



### 3.4.1 Menuoverzicht



#### Aanwijzing

- Druk in stopmodus (startscherm) op de menuknop ≡ om het menu te openen.
- Kies met **◀◀/▶▶** een van de volgende menu's:  
   of .

#### **Bestandsmenu:**

- [Weergave herhalen / eindeloze lus](#)
- [Opname beveiligen/bestand vergrendelen](#)

#### **Opnameinstellingen:**

- [Microfoongevoeligheid instellen](#)
- [Opnamekwaliteit instellen](#)
- [Timer instellen](#)
- [Spraaactiveringsfunctie in- en uitschakelen](#)
- [Automatisch splitsen instellen](#)

#### **Weergaveinstellingen:**

- [Taal kiezen](#)
- [Contrast van het display instellen](#)
- [Achtergrondverlichting in- en uitschakelen](#)

#### **Apparaat-instellingen:**

- [Datum en tijd instellen](#)
- [Automatisch uitschakelen instellen](#)
- [Geheugen formatteren](#)
- [Opname-LED in- en uitschakelen](#)
- [Knop- en geluidssignalen in- en uitschakelen](#)
- [Apparaatinformatie weergeven](#)
- [Apparaat resetten](#)

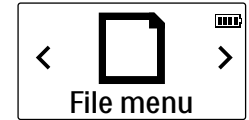

File menu



Record settings



Display settings



Device settings

## 4 Eerste stappen

Met de installatiehulp op de volgende pagina's kunt u uw apparaat snel en eenvoudig in gebruik nemen.



Let op

- Let op de aanwijzingen voor de omgang met het apparaat, vooral met batterijen en accu's ([zie ook hoofdstuk 1.1.1 Batterijen en accu's, pagina 5](#)).

### 4.1 Batterijen of accu's plaatsen

In het leveringspakket van uw apparaat bevinden zich twee batterijen van het type AAA.

- 1 Schuif de afdekking van het batterijvakje naar onderen.

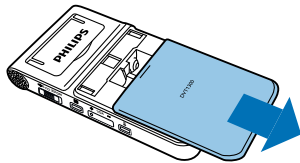

- 2 Plaats de batterijen of accu's zoals aangegeven in het apparaat. Let daarbij op de juiste polariteit!

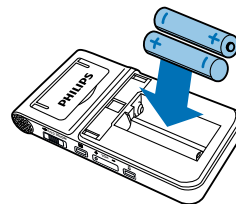

- 3 Sluit de afdekking van het batterijvakje

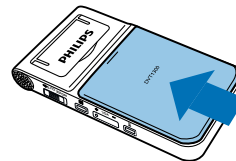

## 4.2 Apparaat in- en uitschakelen

- 1 Trek de aan-/uitschakelaar aan de zijkant van het apparaat circa twee seconden naar onderen.  
↳ Het apparaat wordt ingeschakeld en het startscherm verschijnt.

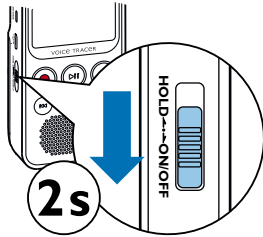

- 2 Om het apparaat uit te schakelen trekt u de aan-/uitschakelaar weer ca. twee seconden naar onderen.



### Aanwijzing

- Het apparaat wordt automatisch uitgeschakeld als er binnen de ingestelde tijd geen knop wordt ingedrukt ([zie ook hoofdstuk 8.3.2 Automatisch uitschakelen instellen, pagina 36](#)).

## 4.3 Eerste installatie

Bij de eerste inbedrijfstelling moet u de displaytaal en de tijd en de datum van het apparaat instellen.

### 4.3.1 Taal kiezen

Volg de beschrijving in het hoofdstuk Taal kiezen ([zie ook hoofdstuk 8.2.1 Taal kiezen, pagina 33](#)).



### Aanwijzing

- Het kan zijn dat uw taal niet beschikbaar is. Kies een alternatieve taal.

### 4.3.2 Datum en tijd instellen

Volg de beschrijving in het hoofdstuk Datum en tijd instellen ([zie ook hoofdstuk 8.3.1 Datum en tijd instellen, pagina 35](#)).

## 4.4 Toetsenblokkering in- en uitschakelen

Met de knoppenblokkering worden alle knoppen van het apparaat gedeactiveerd. De timerfunctie van het apparaat blijft functioneren.

- 1 Schuif de aan-/uitschakelaar aan de zijkant van het apparaat omhoog in de positie **HOLD** om de knoppenblokkering in te schakelen.  
↳ Voor korte tijd verschijnt het blokkeringssymbool in het display.

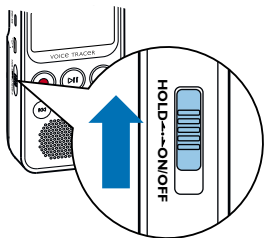

- 2 Schuif de aan-/uitschakelaar aan de zijkant van het apparaat in de middelste stand om de knoppenblokkering uit te schakelen.

## 4.5 Steun uitklappen

Gebruik de steun aan de achterkant van het apparaat als u het apparaat op een tafel legt, bijvoorbeeld om een bespreking op te nemen.

- 1 Klap de steun aan de achterkant van het apparaat uit.

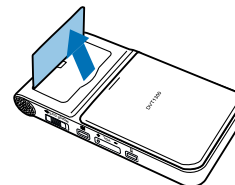

- 2 Zet het apparaat op een vlakke ondergrond, bijvoorbeeld op een tafel.



## 4.6 Accessoires gebruiken

Afhankelijk van uw apparaat bevat het leveringspakket verschillende accessoires. Verdere accessoires zijn bij uw handelaar verkrijgbaar.

### 4.6.1 Hoofdtelefoon aansluiten



#### Waarschuwing

- Stel het volume niet te hoog in en luister niet te lang met een hoofdtelefoon. Anders kan gehoorschade ontstaan. Neem de aanwijzingen voor gehoorbescherming in acht ([zie ook hoofdstuk 1.1.2. Gehoorbescherming, pagina 5](#)).

- 1 Reduceer het volume van het apparaat voordat u de hoofdtelefoon aansluit.
- 2 Steek de plug in de hoofdtelefoonaansluiting bovenop het apparaat.

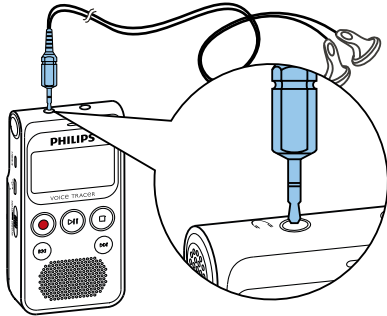

- 3 Verhoog vervolgens het volume tot dit een aangenaam niveau heeft bereikt. De luidspreker van het apparaat is uitgeschakeld als er een hoofdtelefoon op het apparaat is aangesloten.

### 4.6.2 Externe microfoon aansluiten



#### Aanwijzing

- Als u een externe microfoon op het apparaat aansluit, wordt de opnamebron automatisch omgeschakeld en de microfoon van het apparaat wordt uitgeschakeld.

- 1 Beëindig een lopende opname.
- 2 Steek de plug in de microfoonaansluiting bovenop het apparaat.

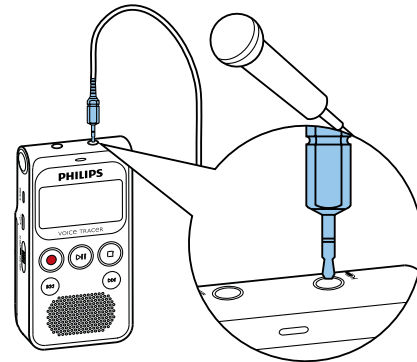

## 4.7 Op de computer aansluiten

Als u het apparaat op een computer aansluit, staan u vele mogelijkheden ter beschikking:

- **USB-geheugenstick:** U hebt via de bestandsverkenner toegang tot het apparaat, zonder extra software te installeren. Het wordt weergegeven als een USB-opslagmedium (apparaat voor massaopslag). Op deze manier kunt u uw opnames op de computer opslaan en beheren en het geheugen van het apparaat weer vrijmaken ([zie ook hoofdstuk 4.7.1 Bestanden tussen apparaat en computer overdragen, pagina 19](#)).

- 1 Steek de USB-stekker in een USB-aansluiting aan uw computer.
- 2 Steek de micro-USB-stekker in de USB-aansluiting aan de zijkant van het apparaat.
  - ↳ Het apparaat wordt als apparaat voor massaopslag weergegeven in de bestandsverkenner.

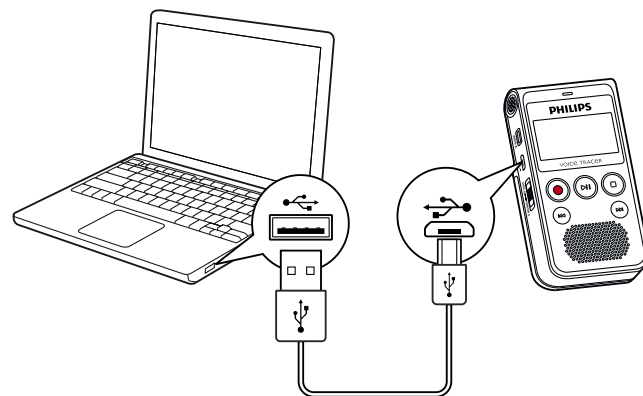

### Let op

- Verbreek in geen geval de verbinding tussen computer en apparaat terwijl er gegevens worden overgedragen (status-LED knippert geel). Daardoor kunnen bestanden worden beschadigd of verloren gaan.
- Formateer het apparaat niet via de bestandsverkenner van de computer: dat kan tot storingen van het apparaat leiden. Als u alle gegevens wilt wissen, kunt u de functie **Format memory** op het apparaat gebruiken ([zie ook hoofdstuk 9.1.2 Geheugen formatteren, pagina 37](#)).

### 4.7.1 Bestanden tussen apparaat en computer overdragen

U hebt via de bestandsverkenner toegang tot het apparaat, zonder extra software te installeren. Het wordt weergegeven als een USB-opslagmedium (apparaat voor massaopslag)

- 1 Sluit het apparaat zoals beschreven aan op de computer.
- 2 Open een bestandsverkenner op uw computer.  
↳ Het apparaat wordt weergegeven als een USB-opslagmedium (apparaat voor massaopslag). De map **Voice** op het apparaat bevat opnames, in de map **Music** kunt u muziekbestanden kopiëren.
- 3 Om opnames te archiveren en geheugen op het apparaat vrij te maken kunt u bestanden naar uw computer kopiëren of verplaatsen, of bestanden op het apparaat wissen.



#### Let op

- Verbreek in geen geval de verbinding tussen computer en apparaat terwijl er gegevens worden overgedragen (status-LED knippert geel). Daardoor kunnen bestanden worden beschadigd of verloren gaan.
- Formateer het apparaat niet via de bestandsverkenner van de computer: dat kan tot storingen van het apparaat leiden. Als u alle gegevens wilt wissen, kunt u de functie **Format memory** op het apparaat gebruiken ([zie ook hoofdstuk 9.1.2 Geheugen formatteren, pagina 37](#)).



#### Aanwijzing

- Het apparaat ondersteunt muziekbestanden in de formaten WMA en MP3. Kopieer deze bestanden naar de map **Music**, als het apparaat op een computer is aangesloten. U vindt de bestanden in de map  op het apparaat.
- Bestanden met kopieerbeveiliging (Digital Rights Management, DRM) worden niet ondersteund.
- Het apparaat kan maximaal 99 muziekbestanden aangeven.

### 4.7.2 Apparaat van computer loskoppelen

- 1 Werp het USB-opslagmedium uit via de bestandsverkenner.
- 2 Verbreek pas daarna de USB-verbinding tussen computer en apparaat.

## 5 Opname

---

Het apparaat biedt u talrijke functies, die u bij een opname kunt gebruiken of waarmee u de kwaliteit van een opname kunt verbeteren. Met de timerfunctie en de spraakactivering kunt u opnames automatisch starten.

---

### 5.1 Opname maken

Voer voor het begin van een opname de gewenste instellingen met betrekking tot opnamekwaliteit en microfoongevoeligheid uit.

Voor opnames in omgevingen met veel geluid op de achtergrond, bijvoorbeeld in een mensenmenigte of tijdens een treinreis of autorit, kunt u de ruisonderdrukking inschakelen, waardoor de achtergrondgeluiden worden gedempt ([zie ook hoofdstuk 8.1.3 Ruisonderdrukking in- en uitschakelen, pagina 30](#)).



Let op

- Haal de batterijen of accu's niet tijdens een opname uit het apparaat. Daardoor kunnen gegevens worden beschadigd of verloren gaan. Het apparaat kan defect raken.

- 1 Druk in stopmodus (startscherm) op de stopknop ■ om de gewenste map voor de opname te kiezen.  
↳ De symbolen: **A**, **B**, **C**, **D** worden weergegeven.
- 2 Richt de microfoon op de opnamebron en druk op de opnameknop ●.  
↳ Het apparaat neemt op en de status-LED brandt rood. Op het display wordt de duur van de opname en de resterende opnametijd weergegeven.
- 3 Tijdens de opname kunt u op de opnameknop drukken ● om de opname te pauzeren.  
↳ De opname wordt onderbroken en de status-LED knippert rood.
- 4 Door nogmaals op de opnameknop te drukken ●, zet u de opname voort.
- 5 Druk op de stopknop ■ om de opname te beëindigen.  
↳ Het apparaat keert terug in stopmodus.



- **Nieuwe opname starten:** Druk tijdens een opname op **▶▶** om de lopende opname te beëindigen en een nieuwe opname te starten.
- Om de bestanden van een langere opname, bijvoorbeeld een bespreking van meerdere uren, niet te groot te laten worden, kunt u de opname automatisch splitsen ([zie ook hoofdstuk 8.1.6 Automatisch splitsen instellen, pagina 32](#)).
- Per map kunnen maximaal 99 opnames worden opgeslagen. De grootte van het geheugen is afhankelijk van de opnamekwaliteit ([zie ook hoofdstuk 8.1.1 Opnamekwaliteit instellen, pagina 29](#)). Als het totale aantal is bereikt of het geheugen is vol, dan verschijnt er een melding op het display. U kunt dan geen opnames meer maken. U kunt dan de opnames wissen die u niet meer nodig hebt, of u kunt uw apparaat op een computer aansluiten en de bestanden op uw computer overzetten.



- Als u een langere opname maakt, is het goed voor het begin de batterijen te wisselen of de accu geheel op te laden.

### 5.1.1 Opname van externe bron maken

Als u een externe microfoon op het apparaat aansluit, wordt de opnamebron automatisch omgeschakeld en de microfoon van het apparaat wordt uitgeschakeld.

## 5.2 Opnames automatisch starten

Er staan u twee functies voor het automatisch starten van opnames ter beschikking: de timer-functie en spraakactivering.

### 5.2.1 Timer gebruiken

Met de timer-functie kunt u een opname starten op een vooraf bepaalde datum en tijd. Opnamebron kunnen de microfoon van het apparaat, de radio of een externe microfoon zijn.





- 1 Leg de instellingen voor de timer vast in het instellingsmenu en schakel de functie in ([zie ook hoofdstuk 8.1.4 Timer instellen, pagina 31](#)).  
↳ Op de opgegeven tijd begint het apparaat met de opname. Het apparaat kan op dit tijdstip uitgeschakeld zijn of de knoppenblokkering kan ingeschakeld zijn.

---

## 5.2.2 Spraakactiveringsfunctie gebruiken

Met de spraakactiveringsfunctie start het apparaat met de opname, zodra u begint te praten. Als u ophoudt met praten, onderbreekt het apparaat de opname na drie seconden. Zodra u weer begint te praten, wordt de opname voortgezet.

Met het spraakactiveringsniveau legt u vast vanaf welke geluidssterkte het apparaat met de opname begint.

- 1 Leg de instellingen voor de Spraakactivering vast in het instellingsmenu en schakel de functie in ([zie ook hoofdstuk 8.1.5 Spraakactiveringsfunctie in- en uitschakelen, pagina 32](#)).
  - ↳ Als de functie is ingeschakeld, wordt op het display het symbool  weergegeven.
- 2 Druk op de opnameknop .
  - ↳ Het apparaat gaat in stand-by. Op het display wordt het symbool voor een gepauzeerde opname () weergegeven. Het apparaat start de opname zodra u begint te praten. Als u ophoudt met praten, pauzeert het apparaat de opname na drie seconden.
- 3 Druk op de stopknop  om de opname te beëindigen.
  - ↳ Het apparaat keert terug in stopmodus.

## 6 Weergave

### 6.1 Opname kiezen

- 1 Druk in stopmodus (startscherm) op de stopknop ■ om een map te kiezen.  
↳ De symbolen: **A**, **B**, **C**, **D** en **F** worden weergegeven. (**A**, **B**, **C** en **D** zijn mappen voor opnames, de map **F** bevat muziekbestanden).
- 2 Druk in stopmodus op ►►I.  
↳ De positieaanwijzer springt naar het begin van de volgende opname.
- 3 Druk in stopmodus op I◀◀.  
↳ De positieaanwijzer springt naar het begin van de vorige opname.



#### Aanwijzing

- Het apparaat ondersteunt muziekbestanden in de formaten WMA en MP3. Kopieer deze bestanden naar de map **Music**, als het apparaat op een computer is aangesloten. U vindt de bestanden in de map **F** op het apparaat.
- Bestanden met kopieerbeveiliging (Digital Rights Management, DRM) worden niet ondersteund.
- Het apparaat kan maximaal 99 muziekbestanden aangeven.

### 6.2 Opname of muziek weergeven

- 1 Kies de gewenste opname zoals beschreven.
- 2 Druk op de weergave-/pauzeknop ►II om de weergave van de geselecteerde opname te starten.  
↳ De status-LED brandt groen. Op het display wordt tijdens de weergave de tijdinformatie en de totale tijd van de opname weergegeven.
- 3 Stel met +/- het volume in.
- 4 Druk op de weergave-/pauzeknop ►II om de weergave te pauzeren.  
↳ De weergave wordt gepauzeerd, en de status-LED knippert groen.
- 5 Druk op de weergave-/pauzeknop ►II om verder te gaan met weergeven.
- 6 Druk op de stopknop ■ om de weergave te stoppen.



#### Tip

- Tijdens de weergave van muziek kunt u de instellingen van de herhalingsmodus oproepen.

---

## 6.3 Snelzoekfunctie gebruiken

Met de snelzoekfunctie wordt de opname met hoge snelheid afgespeeld. Op deze manier kunt u een bepaalde passage in een opname zoeken.

- 1 Houd tijdens de weergave een van de beide navigatieknoppen **◀◀** of **▶▶** ingedrukt.  
↳ De gekozen opname wordt met hoge snelheid voorwaarts of terug doorzocht.
- 2 Laat de knop los.  
↳ De weergave start op de actuele positie met normale snelheid.

---

## 6.4 Weergavesnelheid wijzigen

- 1 Druk tijdens het weergeven gedurende ongeveer één seconde op de weergave-/pauzeknop **▶||**.
- 2 Kies met **+/-** de gewenste weergavesnelheid (van **-8** tot **+8**).  
↳ De weergavesnelheid wordt na enkele seconden niet meer getoond. Eventueel kunt u door op de opnameknop **●** of de stopknop **■** dit zelf al eerder doen.



### Aanwijzing

- De gekozen weergavesnelheid wordt opgeslagen, ook als u andere bestanden weergeeft of het apparaat uitschakelt.



---



## 6.5 Weergave herhalen / eindeloze lus

U kunt de weergave van afzonderlijke opnames, hele mappen of een reeks in een opname automatisch laten herhalen (=eindeloze lus).

---





### 6.5.1 Weergave herhalen

- 1 Druk in stopmodus (startscherm) op de menuknop .
- 2 Kies met /  het bestandsmenu .
- 3 Bevestig het met de opnameknop .
- 4 Maak de keuze met /  **Repeat**.
- 5 Bevestig het met de opnameknop .
- 6 Kies met /  of u de weergave van een enkele opname/bestand of een map automatisch wilt laten herhalen.
- 7 Bevestig het met de opnameknop .
- 8 Druk twee keer op de stopknop om naar het startscherm terug te gaan.  
 Op het display wordt het symbool van de gekozen herhalingsmodus weergegeven:  
 – Weergeven bestand herhalen  
 – Weergeven map herhalen  
 – Toevallige herhalingsmodus

- 9 Druk op de weergave-/pauzeknop   
 De weergave van de opname of de map start.

---

### 6.5.2 Reeks herhalen / eindeloze lus

- 1 Druk op de menuknop  om het startpunt van de reeks vast te leggen.  
 Op het display wordt het symbool  weergegeven.
- 2 Druk nogmaals op de menuknop  om het eindpunt van de reeks vast te leggen.  
 Het weergeven van de reeks begint.
- 3 Druk op de menuknop  om het herhalen van de reeks te beëindigen en de weergave normaal voort te zetten.

---

## 6.6 Indexmarkeringen

U kunt in een opname indexmarkeringen toevoegen om belangrijke passages te markeren.

---

### 6.6.1 Indexmarkeringen toevoegen

- 1 Druk tijdens een opname op de knop **INDEX** om een indexmarkering toe te voegen.  
↳ Op het display verschijnt kort **INDEX** en het nummer van de indexmarkering. U kunt maximaal 10 indexmarkeringen aan een opname toevoegen. Als u 10 indexmarkeringen hebt gezet, dan verschijnt **Index full** op het display.



Tip

- U kunt ook indexmarkeringen toevoegen als de weergave gepauzeerd is.

---

### 6.6.2 Naar indexmarkering gaan

- 1 Druk tijdens het weergeven gedurende ongeveer een seconde op de knop **INDEX**.
- 2 Kies met **◀◀/▶▶** **Go to index**.
- 3 Bevestig het met de opnameknop ●.  
↳ Er wordt een lijst met alle indexmarkeringen getoond.
- 4 Kies met **◀◀/▶▶** de gewenste indexmarkering.
- 5 Bevestig het met de opnameknop ●.

---

### 6.6.3 Indexmarkering wissen

- 1 Druk tijdens het weergeven gedurende ongeveer een seconde op de knop **INDEX**.
- 2 Kies met **◀◀/▶▶** **Delete index**.
- 3 Bevestig het met de opnameknop ●.  
↳ Er wordt een lijst met alle indexmarkeringen getoond.
- 4 Kies met **◀◀/▶▶** de gewenste indexmarkering.
- 5 Bevestig het met de opnameknop ●.

---

## 6.7 Opname beveiligen/bestand vergrendelen

U kunt opnames beveiligen tegen ongewild wissen.

- 1 Kies de gewenste opname zoals beschreven.
- 2 Druk op de menuknop .
- 3 Kies met /  het bestandsmenu .
- 4 Bevestig het met de opnameknop .
- 5 Maak de keuze met /  **Lock file**.
- 6 Bevestig het met de opnameknop .
- 7 Maak de keuze met /  **Lock**.
- 8 Bevestig het met de opnameknop .

---

## 6.8 Beveiliging opheffen/bestand ontgrendelen

- 1 Kies de gewenste opname zoals beschreven.
- 2 Druk op de menuknop .
- 3 Kies met /  het bestandsmenu .
- 4 Bevestig het met de opnameknop .
- 5 Maak de keuze met /  **Lock file**.
- 6 Bevestig het met de opnameknop .
- 7 Maak de keuze met /  **Unlock**.
- 8 Bevestig het met de opnameknop .

# 7 Wissen

U kunt afzonderlijke opnames op het apparaat wissen of alle opnames in de map.

## 7.1 Opnames op het apparaat wissen

Afzonderlijke opnames kunt u op het apparaat wissen. Sluit het apparaat aan op een computer als u meerdere bestanden wilt wissen.



Let op

- Wis alleen opnames die u niet meer nodig hebt. Gewiste opnames kunnen niet worden hersteld.

- 1 Kies in stopmodus (startscherm) met de stopknop ■ de map waarin u een opname wilt wissen.
- 2 Kies met **◀◀/▶▶** de opname die u wilt wissen.
- 3 Druk gedurende ongeveer één seconde op de wisknop .
- 4 Maak de keuze met **◀◀/▶▶** **Delete file**.
- 5 Bevestig het met de opnameknop ●.
- 6 Maak de keuze met **◀◀/▶▶** **OK**.

- 7 Bevestig het wissen met de opnameknop ●.  
↳ De opname wordt gewist. De nummering van de opeenvolgende opnames wordt vernieuwd.

## 7.2 Alle opnames in de map wissen



U kunt alle opnames in de gekozen map wissen. Sluit het apparaat aan op een computer als u de namen van hele mappen wilt wijzigen.

- 1 Kies in stopmodus (startscherm) met de stopknop ■ de map waarin alle opnames wilt wissen.
- 2 Druk gedurende ongeveer één seconde op de wisknop .
- 3 Maak de keuze met **◀◀/▶▶** **Delete all**.
- 4 Bevestig het met de opnameknop ●.
- 5 Maak de keuze met **◀◀/▶▶** **OK**.
- 6 Bevestig het wissen met de opnameknop ●.  
↳ Alle opnames in de map worden gewist. De nummering van de opnames wordt vernieuwd.

## 8 Instellingen

U kunt het instellingenmenu openen vanuit de stopmodus (startscherm), door op de menuknop  te drukken.





### Aanwijzing







- Druk wanneer u gereed bent met de functie op de stopknop  om naar de stopmodus terug te keren. Druk tijdens het uitvoeren van een functie op de stopknop  om de procedure zonder opslaan af te breken en terug te keren naar de stopmodus.



### 8.1 Opnameinstellingen

#### 8.1.1 Opnamekwaliteit instellen

Met de instellingen voor de opnamekwaliteit legt u het bestandsformaat en de kwaliteit van de opname vast in de vorm van de bitsnelheid (bitrate). Hoe hoger de opnamekwaliteit, hoe groter het bestand is en hoe minder opnames u kunt maken.

- 1 Druk in stopmodus (startscherm) op de menuknop .
- 2 Kies met  het menu voor opname-instellingen .
- 3 Bevestig het met de opnameknop .
- 4 Maak de keuze met  **Quality settings**.

- 5 Bevestig het met de opnameknop .
- 6 Kies met  de gewenste opnamekwaliteit.  
 Op het display wordt het symbool van de gekozen kwaliteitsinstelling weergegeven:
  -  – Hoogste kwaliteit, niet gecomprimeerd, formaat: WAV, 1536 kbit/s
  -  – Hoge kwaliteit, formaat: MP3, 192 kbit/s
  -  – Opnametijd boven het gemiddelde, formaat: MP3, 64 kbit/s
  -  – Langste opnametijd, formaat: MP3, 8 kbit/s

- 7 Bevestig het met de opnameknop .
- 8 Druk op de stopknop  om het menu te verlaten.



### Tip

- Druk op de stopknop  om de procedure zonder opslaan af te breken en naar de stopmodus terug te keren.

## 8.1.2 Microfoongevoeligheid instellen

Met de microfoongevoeligheid legt u de omgevingsituatie van de opname vast. Afhankelijk van de afstand van de sprekers past u de gevoeligheid van de microfoon aan om achtergrondgeluiden zo veel mogelijk uit te schakelen.

- 1 Druk in stopmodus (startscherm) op de menuknop .
- 2 Kies met   het menu voor opname-instellingen .
- 3 Bevestig het met de opnameknop .
- 4 Maak de keuze met   **Mic Sensitivity**.
- 5 Bevestig het met de opnameknop .
- 6 Kies met   de gewenste opnamekwaliteit.  
↳ Op het display wordt het symbool van de gekozen microfoongevoeligheid weergegeven:  
 – hoge gevoeligheid, geluidsbron veraf  
 – lage gevoeligheid, geluidsbron dichtbij
- 7 Bevestig het met de opnameknop .
- 8 Druk op de stopknop  om het menu te verlaten.



Tip



- Druk op de stopknop  om de procedure zonder opslaan af te breken en naar de stopmodus terug te keren.

## 8.1.3 Ruisonderdrukking in- en uitschakelen

Voor opnames in omgevingen met veel geluid op de achtergrond, bijvoorbeeld in een mensenmenigte of tijdens een treinreis of autorit, kunt u de ruisonderdrukking inschakelen, waardoor de achtergrondgeluiden worden gedempt.

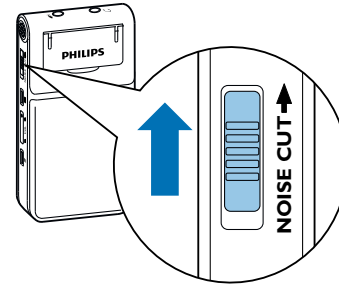

- 1 Schuif in stopmodus de schakelaar aan de zijkant van het apparaat omhoog in de positie **NOISE CUT**.



- 2 Start de opname met de opnameknop .
- ↳ Als de functie ingeschakeld is, wordt op het display het symbool  getoond.



















Aanwijzing

- Ruisonderdrukking is alleen mogelijk in de opnamekwaliteit PCM . Als u de ruisonderdrukking inschakelt, wisselt het apparaat automatisch in de opnamekwaliteit PCM .

#### 8.1.4 Timer instellen

Met de timer-functie kunt u een opname starten op een vooraf bepaalde datum en tijd. Opnamebron kunnen de microfoon van het apparaat, de radio of een externe microfoon zijn.

- 1 Druk in stopmodus (startscherm) op de menuknop .
- 2 Kies met   het menu voor opname-instellingen .
- 3 Bevestig het met de opnameknop .
- 4 Maak de keuze met   **Timer**.
- 5 Bevestig het met de opnameknop .
- 6 Kies met   **Set the begin** om de starttijd in te stellen.
- 7 Bevestig het met de opnameknop .
- 8 Maak de keuze met   **Set date**.
- 9 Bevestig het met de opnameknop .
- 10 Stel de datum in zoals beschreven ([zie ook hoofdstuk 8.3.1 Datum en tijd instellen, pagina 35](#)).
- 11 Bevestig het met de opnameknop .
- 12 Maak de keuze met   **Set time**.

- 13 Bevestig het met de opnameknop .
- 14 Stel de tijd in zoals beschreven ([zie ook hoofdstuk 8.3.1 Datum en tijd instellen, pagina 35](#)).
- 15 Bevestig het met de opnameknop .
- 16 Druk op de stopknop .
- 17 Kies met   **Duration** om de opnameduur in te stellen.
- 18 Bevestig het met de opnameknop .
- 19 Kies met   de gewenste opnameduur. Kies **no limit** voor opnames van onbeperkte duur.
- 20 Bevestig het met de opnameknop .
- 21 Druk op de stopknop   
↳ Op de opgegeven tijd begint het apparaat met de opname.

















Tip

- Druk op de stopknop  om de procedure zonder opslaan af te breken en naar de stopmodus terug te keren.

### 8.1.5 Spraakactiveringsfunctie in- en uitschakelen

Met de spraakactiveringsfunctie start het apparaat met de opname, zodra u begint te praten. Als u ophoudt met praten, onderbreekt het apparaat de opname na drie seconden. Zodra u weer begint te praten, wordt de opname voortgezet.

- 1 Druk in stopmodus (startscherm) op de menuknop .
- 2 Kies met   het menu voor opname-instellingen .
- 3 Bevestig het met de opnameknop .
- 4 Maak de keuze met   **Voice Activation**.
- 5 Bevestig het met de opnameknop .
- 6 Maak de keuze met   **On**.
- 7 Bevestig het met de opnameknop 
  - ↳ Als de functie is ingeschakeld, wordt op het display het symbool  weergegeven.
- 8 Kies met   **Off** om de spraakactivering uit te schakelen.















Tip

- Druk op de stopknop  om de procedure zonder opslaan af te breken en naar de stopmodus terug te keren.

### 8.1.6 Automatisch splitsen instellen

Om de bestanden van een langere opname, bijvoorbeeld een bespreking van meerdere uren, niet te groot te laten worden, kunt u de opname automatisch splitsen. Na bereiken van de ingestelde tijd beëindigt het apparaat de lopende opname en start automatisch een nieuwe opname.

- 1 Druk in stopmodus (startscherm) op de menuknop .
- 2 Kies met   het menu voor opname-instellingen .
- 3 Bevestig het met de opnameknop .
- 4 Maak de keuze met   **Auto divide**.
- 5 Bevestig het met de opnameknop .
- 6 Kies met   of langere opnames na 30 of 60 minuten automatisch moeten worden gesplitst, of schakel de functie uit.
- 7 Bevestig het met de opnameknop .
- 8 Druk op de stopknop  om het menu te verlaten.















Tip

- Druk op de stopknop  om de procedure zonder opslaan af te breken en naar de stopmodus terug te keren.



### 8.1.7 Opname-LED in- en uitschakelen

Met deze functie kunt u de status-LED uitschakelen.

- 1 Druk in stopmodus (startscherm) op de menuknop .
- 2 Kies met   het menu voor apparaat-instellingen .
- 3 Bevestig het met de opnameknop .
- 4 Maak de keuze met   **Record lamp**.
- 5 Bevestig het met de opnameknop .
- 6 Kies met  , of u de status-LED in- of uit wilt schakelen.
- 7 Bevestig het met de opnameknop .
- 8 Druk op de stopknop  om het menu te verlaten.



Tip

- Druk op de stopknop  om de procedure zonder opslaan af te breken en naar de stopmodus terug te keren.













## 8.2 Displayinstellingen

### 8.2.1 Taal kiezen



Aanwijzing

- Het kan zijn dat uw taal niet beschikbaar is. Kies een alternatieve taal.













- 1 Druk in stopmodus (startscherm) op de menuknop .
- 2 Kies met   het menu voor weergave-instellingen .
- 3 Bevestig het met de opnameknop .
- 4 Maak de keuze met   **Language**.
- 5 Bevestig het met de opnameknop .
- 6 Kies met   de gewenste displaytaal.
- 7 Bevestig het met de opnameknop .
- 8 Druk op de stopknop  om het menu te verlaten.



Tip

- Druk op de stopknop  om de procedure zonder opslaan af te breken en naar de stopmodus terug te keren.

## 8.2.2 Contrast van het display instellen



- 1 Druk in stopmodus (startscherm) op de menuknop .
- 2 Kies met   het menu voor weergave-instellingen .
- 3 Bevestig het met de opnameknop .
- 4 Maak de keuze met   **Contrast**.
- 5 Bevestig het met de opnameknop .
- 6 Kies met   het gewenste contrast van het display.
- 7 Bevestig het met de opnameknop .
- 8 Druk op de stopknop  om het menu te verlaten.



Tip

- Druk op de stopknop  om de procedure zonder opslaan af te breken en naar de stopmodus terug te keren.

## 8.2.3 Achtergrondverlichting in- en uitschakelen

- 1 Druk in stopmodus (startscherm) op de menuknop .
- 2 Kies met   het menu voor weergave-instellingen .
- 3 Bevestig het met de opnameknop .
- 4 Maak de keuze met   **Backlight**.
- 5 Bevestig het met de opnameknop .
- 6 Kies met   uit de volgende instellingen: **8 seconds**, **20 seconds**, **On**.
- 7 Bevestig het met de opnameknop .
- 8 Druk op de stopknop  om het menu te verlaten.



Tip

- Druk op de stopknop  om de procedure zonder opslaan af te breken en naar de stopmodus terug te keren.

## 8.3 Apparaat-instellingen

### 8.3.1 Datum en tijd instellen

De informatie voor datum en tijd worden als opnametijd met elke opname opgeslagen.

- 1 Druk in stopmodus (startscherm) op de menuknop .
- 2 Kies met   het menu voor apparaat-instellingen .
- 3 Bevestig het met de opnameknop .
- 4 Maak de keuze met   **Date/Time**.
- 5 Bevestig het met de opnameknop .
- 6 Maak de keuze met   **Set time format**.
- 7 Bevestig het met de opnameknop .
- 8 Kies met   of de tijd in 12- of in 24-uur formaat moet worden weergegeven.
- 9 Bevestig het met de opnameknop .
- 10 Maak de keuze met   **Set date**.
- 11 U kiest met **+/-** het gewenste jaar.

12 Druk op .

13 Kies met **+/-** de gewenste maand.

14 Druk op .

15 Kies met **+/-** de gewenste dag.

16 Bevestig het met de opnameknop .

17 Maak de keuze met   **Set time**.

18 Bevestig het met de opnameknop .

19 Kies met **+/-** de gewenste tijd in uren.

20 Druk op .

21 Kies met **+/-** de gewenste tijd in minuten.

22 Bevestig het met de opnameknop .

23 Druk op de stopknop  om het menu te verlaten.



Tip

- Druk op de stopknop  om de procedure zonder opslaan af te breken en naar de stopmodus terug te keren.

### 8.3.2 Automatisch uitschakelen instellen

Het apparaat wordt automatisch uitgeschakeld als er binnen de ingestelde tijd geen knop wordt ingedrukt. Op deze manier bespaart u stroom.













- 1 Druk in stopmodus (startscherm) op de menuknop .
- 2 Kies met   het menu voor apparaat-instellingen .
- 3 Bevestig het met de opnameknop .
- 4 Maak de keuze met   **Auto off**.
- 5 Bevestig het met de opnameknop .
- 6 Kies met  , of het apparaat na **5, 15, 30** of **60** minuten automatisch moet worden uitgeschakeld als er geen knop wordt ingedrukt.
- 7 Bevestig het met de opnameknop .
- 8 Druk op de stopknop  om het menu te verlaten.



Tip

- Druk op de stopknop  om de procedure zonder opslaan af te breken en naar de stopmodus terug te keren.

### 8.3.3 Knop- en geluidssignalen in- en uitschakelen

- 1 Druk in stopmodus (startscherm) op de menuknop .
- 2 Kies met   het menu voor apparaat-instellingen .
- 3 Bevestig het met de opnameknop .
- 4 Maak de keuze met   **Device sounds**.
- 5 Bevestig het met de opnameknop .
- 6 Kies met  , of u de knop- en geluidssignalen in- of uit wilt schakelen.
- 7 Bevestig het met de opnameknop .
- 8 Druk op de stopknop  om het menu te verlaten.



Tip











- Druk op de stopknop  om de procedure zonder opslaan af te breken en naar de stopmodus terug te keren.

## 9 Service

Voer geen onderhoudswerkzaamheden uit die niet in deze gebruikershandleiding zijn beschreven. Haal het apparaat niet uit elkaar om reparaties uit te voeren. Laat het apparaat uitsluitend repareren door een gecertificeerd servicecentrum.

### 9.1 Servicefuncties op het apparaat

#### 9.1.1 Apparaatinformatie weergeven

- 1 Druk in stopmodus (startscherm) op de menuknop .
- 2 Kies met   het menu voor apparaat-instellingen .
- 3 Bevestig het met de opnameknop .
- 4 Maak de keuze met   **Information**.
- 5 Bevestig het met de opnameknop .
- 6 Kies met   de gewenste informatie.
- 7 Bevestig het met de opnameknop .  
↳ Op het display wordt algemene apparaatinformatie weergegeven: Totale en resterende opslagruimte en firmwareversie van het apparaat.

- 8 Druk op de stopknop  om naar stopmodus terug te gaan.











#### 9.1.2 Geheugen formatteren



Let op

- Door het geheugen te formatteren worden alle opgeslagen opnames en bestanden gewist!

Met deze functie wist u alle gegevens en formateert u het gekozen geheugen.

- 1 Druk in stopmodus (startscherm) op de menuknop .
- 2 Kies met   het menu voor apparaat-instellingen .
- 3 Bevestig het met de opnameknop .
- 4 Maak de keuze met   **Format memory**.
- 5 Bevestig het met de opnameknop .
- 6 Maak de keuze met   **OK**.
- 7 Bevestig het met de opnameknop .



Tip

- Druk op de stopknop  om de procedure zonder opslaan af te breken en naar de stopmodus terug te keren.

### 9.1.3 Apparaat resetten

Met deze functie zet u alle instellingen terug op de fabrieksinstellingen. Opnames en bestanden worden niet gewist.

- 1 Druk in stopmodus (startscherm) op de menuknop .
- 2 Kies met   het menu voor apparaat-instellingen .
- 3 Bevestig het met de opnameknop .
- 4 Kies met   **Reset settings**.
- 5 Bevestig het met de opnameknop .
- 6 Kies met **+/- OK**.
- 7 Bevestig het met de opnameknop   
 Alle apparaatinstellingen worden teruggezet op de fabrieksinstellingen. Displaytaal, u moet de datum en de tijd opnieuw instellen ([zie ook hoofdstuk 4.3 Eerste installatie, pagina 15](#)).

### 9.2 Batterijen of accu's wisselen



Let op

- Haal de batterijen of accu's niet tijdens een opname uit het apparaat. Daardoor kunnen gegevens worden beschadigd of verloren gaan. Het apparaat kan defect raken.

Als de batterijen bijna leeg zijn, knippert het indicatielampje van de batterij. Wissel dan meteen de batterijen.

Ga te werk zoals beschreven in hoofdstuk [4.1 Batterijen of accu's plaatsen](#).



Aanwijzing

- Als het wisselen van de batterijen langer duurt dan twee minuten, moet u eventueel de tijd en de datum opnieuw instellen.
- Probeer niet de batterijen weer op te laden.
- Batterijen en accu's bevatten stoffen die gevaarlijk zijn voor het milieu. Gebruikte batterijen en accu's moeten bij de daartoe voorziene inzamelpunten worden afgegeven.

### 9.3 Storingen verhelpen

Probleem	Mogelijke oorzaak / oplossing
Apparaat kan niet meer worden ingeschakeld.	<ul style="list-style-type: none"><li>• Batterijen of accu's zijn niet goed geplaatst.<ul style="list-style-type: none"><li>↳ Controleer of de batterijen en accu's goed zijn geplaatst. Let daarbij op de juiste polariteit!</li></ul></li><li>• Batterijen of accu's zijn leeg.<ul style="list-style-type: none"><li>↳ Vervang de batterijen of laad de accu's weer op.</li></ul></li></ul>
Weergave start niet.	<ul style="list-style-type: none"><li>• De knoppenblokkering is ingeschakeld.<ul style="list-style-type: none"><li>↳ Schakel de knoppenblokkering uit.</li></ul></li><li>• Er zijn geen opnames in het apparaat opgeslagen.</li><li>• De opnames zijn in een andere map op het apparaat opgeslagen.<ul style="list-style-type: none"><li>↳ Selecteer map A, B, C of D.</li></ul></li></ul>
Het apparaat reageert niet of onverwacht.	Haal de batterijen/accu's uit het apparaat en zet ze er weer in.
Geen geluid uit de luidspreker.	<ul style="list-style-type: none"><li>• Er is een hoofdtelefoon op het apparaat aangesloten.</li><li>• Het volume is in de laagste stand.</li></ul>

Probleem	Mogelijke oorzaak / oplossing
Opname start niet.	<ul style="list-style-type: none"><li>• De knoppenblokkering is ingeschakeld.<ul style="list-style-type: none"><li>↳ Schakel de knoppenblokkering uit.</li></ul></li><li>• Het maximum aantal opnames is bereikt of het beschikbare geheugen is vol.<ul style="list-style-type: none"><li>↳ Wis de opnames of archiveer ze op de computer.</li><li>↳ Wissel naar een andere opslaglocatie.</li></ul></li></ul>
Geen weergave in de hoofdtelefoon.	<ul style="list-style-type: none"><li>• De hoofdtelefoon is niet goed aangesloten.<ul style="list-style-type: none"><li>↳ Controleer de hoofdtelefoonaansluiting.</li></ul></li><li>• Het volume is in de laagste stand.</li></ul>
Externe microfoon neemt mono op.	Schakel de externe bron over op stereo-microfoon.

# 10 Appendix

Alle informatie is naar beste weten opgesteld. Wijzigingen en verbeteringen (vooral van de technische gegevens) zijn te allen tijde zonder voorafgaande aankondiging mogelijk.

## 10.1 Technische gegevens

Technische gegevens	
Afmetingen (b x h x d)	56 × 106 × 18 mm
Gewicht	77 g (incl. batterijen/accu's)
Batterijen	2 × AAA alkaline-batterijen
USB-aansluiting	Hoge snelheid 2.0 micro-USB
USB-ingang	USB 5 V/DC Ⓢ, 500 mA
Microfoonaansluiting	Stereo plug, 3,5 mm
Hoofdtelefoonaansluiting	Stereo plug, 3,5 mm
Display	44 × 22 mm Resolutie: 128 × 64 pixels

Technische gegevens	
Intern geheugen	NAND-Flash, 4 GB
Opnameformaten	PCM – WAV, 1.536 kbit/s HQ – MP3, 192 kbit/s SP – MP3, 64 kbit/s SLP – MP3, 8 kbit/s
Muziekweergave	MP3, WMA Bitrate: 8 – 320 kbps Geen DRM
Luidspreker	Frequentiebereik: 750 – 18.000 Hz Uitgangsvermogen: 110 mW
Opnametijden	PCM – 5 u HQ – 45 u SP – 136 u SLP – 1180 u
Levensduur batterijen:	Opname in SLP-modus: 40 u (alkaline-batterij)
Bemonsteringsfrequentie (sampling rate)	PCM – 48 kHz HQ – 32 kHz SP – 16 kHz SLP – 8 kHz
Minimum vereisten computer	Besturingssysteem: Windows, MacOS X



## Technische gegevens

Temperatuurbereik 5 °C – 45 °C / 41 °F – 113 °F

Relatieve luchtvochtigheid 10% – 90%



De conformiteit met de voor het apparaat relevante EU-richtlijnen wordt bevestigd door het CE-merkteken.

### Conformiteitsverklaring (DoC)

Hierbij verklaart Speech Processing Solutions GmbH, dat het apparaat in overeenstemming is met de fundamentele eisen en de overige betreffende bepalingen en richtlijnen 2006/95/EG, 2004/108/EG en 2009/125/EG.

De volledige conformiteitsverklaring vindt u op onze website:

[www.philips.com/dictation](http://www.philips.com/dictation).

Voor de vervaardiging van het apparaat zijn hoogwaardige materialen en componenten gebruikt, die kunnen worden gerecycled en opnieuw gebruikt. Houdt u zich aan de betreffende geldende wettelijke voorschriften, en werp dit product niet weg met het normale huisvuil. Juiste verwijdering van oude apparaten helpt mogelijke schadelijke invloeden op het milieu en de gezondheid te vermijden.



**Verpakking:** Neem de plaatselijke bepalingen voor recycling in acht voor eenvoudige recycling van de verpakking.

**Batterijen:** Gebruikte batterijen moeten bij de daartoe voorziene inzamelpunten worden afgegeven.



**Product:** Als dit symbool op het product staat, dan voldoet het aan de vereisten van de Europese richtlijn 2012/19/EU.

Dit product is een elektrisch of elektronisch apparaat, waarvoor speciale bepalingen gelden voor het afvoeren. Voor de handhaving van recycling, voor WEEE-verwijdering conform het besluit betreffende oude elektrische en elektronische apparaten (Waste Electrical and Electronic Equipment) en ter bescherming van het milieu en de gezondheid, vereisen de Europese bepalingen selectieve inzameling van oude apparaten op een van de beide volgende mogelijkheden:

- Uw detailhandelaar neemt uw oude apparaat graag terug als u een nieuw apparaat bij hem koopt.
- Oude apparaten kunnen ook naar de daartoe voorziene inzamelpunten worden gebracht.

Noch Speech Processing Solutions GmbH, noch aangesloten firma's zijn tegenover de koper van dit product of derden aansprakelijk voor schadeclaims, verliezen, kosten of uitgaven die de koper of derden moet maken ten gevolge van een ongeval, verkeerd gebruik of misbruik van dit product, of tengevolge van ongemachtigde modificaties, reparaties, wijzigingen van het product, of veronachtzaming van de bedienings- en onderhoudsinstructies van Philips.

Deze gebruikshandleiding is een document en geen contract.

Vergissingen, drukfouten en wijzigingen zijn voorbehouden.

Philips en het Philips-logo zijn gedeponeerde handelsmerken van Koninklijke Philips N.V. en worden door Speech Processing Solutions GmbH gebruikt onder licentie van Koninklijke Philips N.V. Alle gebruikte merken zijn eigendom van de betreffende eigenaren.

## **Alleen voor de USA:**

Dit product kan lood en kwik bevatten. Voor het afvoeren van het apparaat kunnen milieubepalingen van kracht zijn. Informatie over het afvoeren en recyclen van het apparaat zijn te verkrijgen bij uw gemeente of bij de Consumer Electronics Association (CEA): [www.ce.org](http://www.ce.org)

Dit product bevat batterijen:

- voer batterijen volgens de voorschriften af. Batterijen mogen niet worden verbrand. Bij verhitting kunnen batterijen exploderen.
- Wikkel batterijen niet in metaal- of aluminiumfolie. Verpak batterijen voor het afvoeren in krantenpapier.
- Neem contact met uw gemeente op voor de geldende regels voor het afvoeren van batterijen in uw omgeving.
- Verdere informatie over recyclingcentra voor oplaadbare batterijen in uw omgeving zijn te vinden op [www.call2recycle.org](http://www.call2recycle.org).

